



Проверенные производительность и надежность

Alfa Laval Кольцевой поршневой насос SCPP 2

Область применения

Модельный ряд объемных насосов SCPP разработан для применения в широком ряде отраслей: молочная, пищевая, производство напитков, фармацевтическая и производство средств личной гигиены. Высокоэффективная конструкция особенно подходит для продуктов с низкой вязкостью при давлении нагнетания от среднего до высокого.

Очистка на месте

Дополнительные отверстия для внутренней промывки при повышенном воздействии промывочной жидкости на кольцевые уплотнения и втулки ротора. Также имеется профиль плоского корпуса, обеспечивающий возможность слива при нахождении отверстия насоса в вертикальном положении.

Стандартная конструкция

Редуктор насоса Насос SCPP кольцевой поршневой конструкции оснащен чугунным редуктором, что обеспечивает максимальную жесткость вала. Редуктор имеет порошковое покрытие. 17-4 PH - высокопрочные валы из нержавеющей стали всех размеров. Четырехсторонний монтаж предполагает наличие горизонтальных или вертикальных каналов и обеспечивает гибкость установки.

Конструкция головки насоса В стандартном исполнении кожух насоса SCPP выполнен из нержавеющей стали AISI 316 с качеством обработки внутренней поверхности Ra 32/Ra 0,8, что соответствует стандартам 3A. Роторы выполнены из специального нестирающегося сплава и имеются в наличии в стандартном исполнении двухлопастные или как опция с одной лопастью для работы с крупными твердыми частицами. Среди вариантов уплотнений - одиночное механическое уплотнение и двойное механическое уплотнение с промывкой.



Рабочие характеристики насоса

SCPP 2 Модель	Номинальные Производительность		Вытеснение на оборот		Максимальная Давление		Температура Диапазон		Стандарт Отверстия		Дополнительно Отверстия		Максимальная Частота вращения (RPM)	
	M ³ /ч	США	Гал.	Митр	США	бар	PSI	Град. С	Град. F	мм	дюйм.	мм		дюйм.
	8	0.030	0.008	21	300	-40° до 150°	-40° до 300°	25.4	1.0	38.0	1.5	-		-
006	1.8	8	0.030	0.008	21	300	-40° до 150°	-40° до 300°	25.4	1.0	38.0	1.5	-	1000
015	2.5	11	0.052	0.014	17	250	-40° до 150°	-40° до 300°	38.0	1.5	-	-	-	800
018	4.5	20	0.108	0.029	14	200	-40° до 150°	-40° до 300°	38.0	1.5	51.0	2.0	-	700
030	8.2	36	0.227	0.060	17	250	-40° до 150°	-40° до 300°	38.0	1.5	51.0	2.0	-	600
045	13.2	58	0.366	0.096	31	450	-40° до 150°	-40° до 300°	51.0	2.0	-	-	-	600
060	20.4	90	0.568	0.150	21	300	-40° до 150°	-40° до 300°	64.0	2.5	76.0	3.0	-	600
130	34.1	150	0.946	0.250	14	200	-40° до 150°	-40° до 300°	76.0	3.0	-	-	-	600
180	52.2	230	1.450	0.383	31	450	-40° до 150°	-40° до 300°	76.0	3.0	-	-	-	600
210	68.1	300	1.890	0.500	34	500	-40° до 150°	-40° до 300°	102.0	4.0	-	-	-	600
220	70.4	310	1.950	0.516	21	300	-40° до 150°	-40° до 300°	102.0	4.0	-	-	-	600

SCPP 2 Прямой угловой Модель фланца	Номинальные Производительность		Вытеснение на оборот		Максимальная Давление		Температура Диапазон		Впуск (Ш x Д)		Выход		Максимальная Частота вращения (RPM)	
	M ³ /ч	США	Гал.	Митр	США	бар	PSI	Град. С	Град. F	мм	дюйм.	мм		дюйм.
	24.0	0.23	0.06	14	200	-40° до 150°	-40° до 300°	44.50 x 171.45	1.75 x 6.75	51.0	2.0	400		
034	5.4	24.0	0.23	0.06	14	200	-40° до 150°	-40° до 300°	44.50 x 171.45	1.75 x 6.75	51.0	2.0	400	
064	13.6	60.0	0.57	0.15	14	200	-40° до 150°	-40° до 300°	56.90 x 224.03	2.24 x 8.82	57.15	2.5	400	
134	22.7	100.0	0.95	0.25	14	200	-40° до 150°	-40° до 300°	75.44 x 234.95	2.97 x 9.25	76.2	3.0	400	
224	45.4	200.0	1.95	0.52	14	200	-40° до 150°	-40° до 300°	98.30 x 279.40	3.87 x 11.00	101.6	4.0	400	

Для эксплуатации при высокой температуре необходимы соответствующие зазоры.

Строительные материалы

Редуктор насоса – серый чугун высокого качества. Головка насоса – компоненты, контактирующие с продуктом из 316L, и роторы из специального неистирающегося сплава.

Эластомеры, контактирующие с продуктом из EPDM, MVQ, FPM, все соответствуют требованиям FDA. Для применения в химических процессах возможно использование эластомера PTFE.

Варианты уплотнений вала

... для различных жидкостей и условий обслуживания

Одинарные механические уплотнения

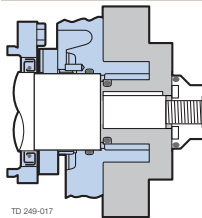

TD 249-017

- Стандартные уплотняющие поверхности: Карбид кремния/карбид кремния
- Стандартные уплотнительные кольца и уплотнения крышки: Буна
- Дополнительные поверхности: Углерод, керамика
- Дополнительные уплотнительные кольца и уплотнения крышки: FPM, EPDM, Силикон

Двойные механические уплотнения с промывкой

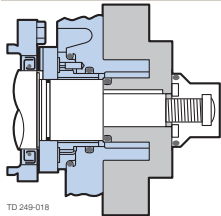

TD 249-018

- Стандартные уплотняющие поверхности: Карбид кремния/карбид кремния
- Стандартные уплотнительные кольца и уплотнения крышки: Буна
- Дополнительные поверхности: Углерод, керамика
- Дополнительные уплотнительные кольца и уплотнения крышки: FPM, EPDM, Силикон

Двухлопастные роторы (стандарт).

Обеспечивается минимальная пульсация.

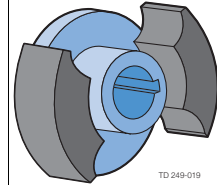

TD 249-019

Однолопастные роторы (опция).

Обеспечивается сокращение сдвига для чувствительных к сдвигу жидкостей или крупных твердых частиц, таких как кусочки фруктов, ядра орехов, сырные сгустки и мясо.

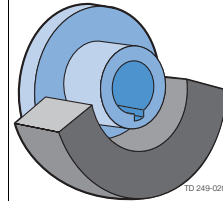

TD 249-020

Принцип работы объемных кольцевых поршневых насосов Alfa Laval



Alfa Laval лопасти роторов (поршни) вращаются по окружности канала в кожухе насоса. Это постоянно создает частичный вакуум во всасывающем отверстии, роторы расцепляются, заставляя жидкость поступать в насос. Жидкость перемещается по каналу лопастями ротора и вытесняется, когда лопасти ротора сходятся, образуя давление в выпускном отверстии. Направление потока можно менять.

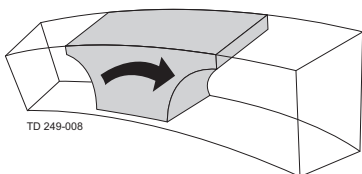

Глубокие каналы, в которых перемещаются роторы, имеют большие пустоты, что сводит к минимуму сдвиг и биение твердых частиц.

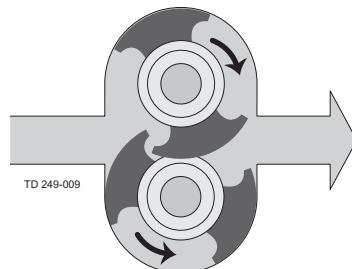

Роторы изготавливаются из неистирающегося сплава, что допускает крайне плотные зазоры между вращающимися и неподвижными деталями. Это обеспечивает высокую производительности и точность измерений даже для легкоподвижных жидкостей.

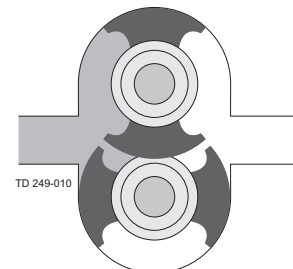

Втулка каждого неистирающегося ротора вращается в углублении головки насоса, что сводит к минимуму прогиб даже при высоком давлении нагнетания.

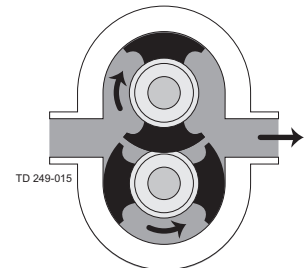
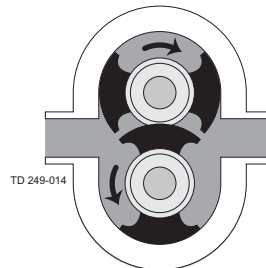
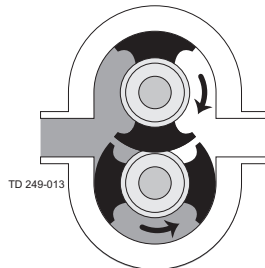
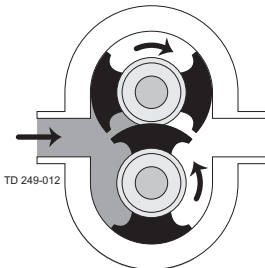

Всасывание

Нагнетание

Размеры

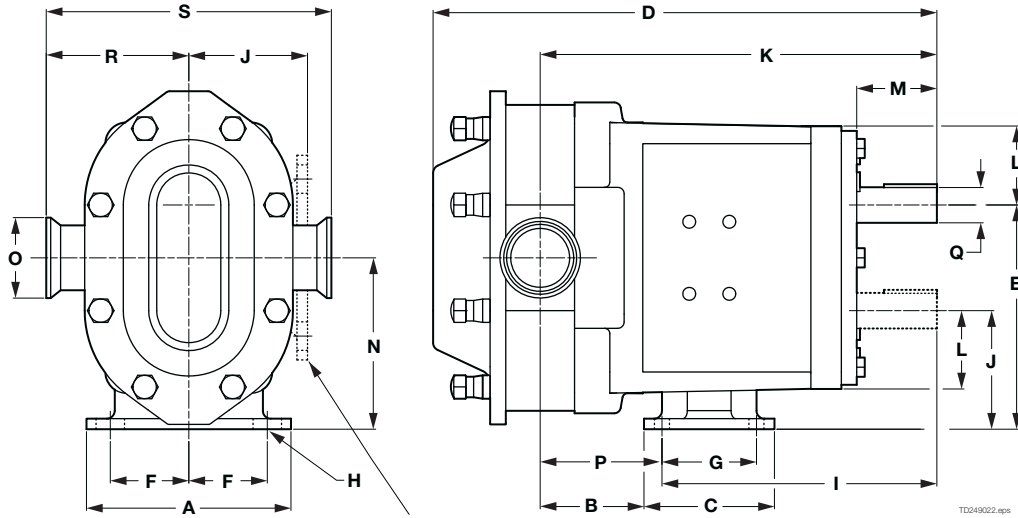

Вариант размещения опоры

(мм)

Модель	A	B	C	D	E	F	G	H	I	J	K	L	M	N	O	P	Q Ø	R	S	Вес
006	121	50	95	297	140	49	59	9.5 x 8 (прорезь)	173	74	244	54	51	107	38	71	22.23	89	177	24 кг
015	121	50	95	297	140	49	59	9.5 x 8 (прорезь)	173	74	244	54	51	107	38	71	22.23	89	177	24 кг
018	121	55	95	314	140	49	59	9.5 x 8 (прорезь)	173	74	250	54	51	107	38	77	22.23	89	177	24 кг
030	159	71	108	368	174	59	65	11 x 11 (прорезь)	197	90	295	67	59	132	38	98	31.75	108	216	45 кг
045	210	98	149	472	243	89	105	14 x 13 (прорезь)	257	129	377	89	57	186	51	120	41.28	136	273	132 кг
060	210	105	149	486	243	89	105	14 x 13 (прорезь)	257	129	385	89	57	186	63	127	41.28	136	273	132 кг
130	210	121	149	512	243	89	105	14 x 13 (прорезь)	257	129	401	89	57	186	76	144	41.28	136	273	142 кг
180	216	88	229	591	314	95	184	14 x 13 (прорезь)	357	162	450	114	70	238	76	107	50.8	166	332	238 кг
210	305	88	295	688	353	133	203	16 ø	420	175	539	129	103	264	102	119	60.33	187	374	395 кг
220	216	94	229	610	314	95	184	14 x 5 (прорезь)	357	162	470	114	70	238	102	113	50.80	168	337	252 кг

(дюйм)

Мо-дель	A	B	C	D	E	F	G	H	I	J	K	L	M	N	O	P	Q Ø	R	S	Вес
006	4.75	1.95	3.75	11.71	5.50	1.94	2.31	0.375 x 0.31 (прорезь)	6.82	2.93	9.61	2.12	2.00	4.21	1.50	2.79	0.875	3.49	6.97	фунт. 53
015	4.75	1.95	3.75	11.71	5.50	1.94	2.31	0.375 x 0.31 (прорезь)	6.82	2.93	9.61	2.12	2.00	4.21	1.50	2.79	0.875	3.49	6.97	фунт. 53
018	4.75	2.18	3.75	12.37	5.50	1.94	2.31	0.375 x 0.31 (прорезь)	6.82	2.93	9.84	2.12	2.00	4.21	1.50	3.02	0.875	3.49	6.97	фунт. 99
030	6.25	2.78	4.25	14.49	6.86	2.31	2.56	0.438 x 0.44 (прорезь)	7.77	3.56	11.61	2.62	2.32	5.21	1.50	3.84	1.250	4.25	8.50	фунт. 290
045	8.25	3.86	5.87	18.59	9.56	3.50	4.12	0.56 x 0.50 (прорезь)	10.13	5.06	14.86	3.50	2.25	7.31	2.00	4.73	1.625	5.37	10.75	фунт. 290
060	8.25	4.14	5.87	19.14	9.56	3.50	4.12	0.56 x 0.50 (прорезь)	10.13	5.06	15.14	3.50	2.25	7.31	2.50	5.01	1.625	5.37	10.75	фунт. 312
130	8.25	4.78	5.87	20.15	9.56	3.50	4.12	0.56 x 0.50 (прорезь)	10.12	5.06	15.77	3.50	2.25	7.31	3.00	5.65	1.625	5.37	10.75	фунт. 528
180	8.50	3.45	9.00	23.26	12.38	3.75	7.25	0.56 x 0.50 (прорезь)	14.05	6.38	17.75	4.50	2.75	9.38	3.00	4.20	2.000	6.53	13.06	фунт. 870
210	12.00	3.45	11.63	27.08	13.88	5.25	8.00	0.66 ø	16.54	6.88	21.24	5.06	4.06	10.38	4.00	4.70	2.375	7.37	14.73	фунт. 555
220	8.50	3.69	9.00	24.00	12.38	3.75	7.25	0.56 x 0.19 (прорезь)	14.05	6.38	18.49	4.50	2.75	9.38	4.00	4.44	2.000	6.63	13.25	фунт.

Альфа Лаваль оставляет за собой право изменять технические характеристики без предварительного уведомления. ALFA LAVAL является зарегистрированной торговой маркой, принадлежащей Alfa Laval Corporate AB.

ESE01677RU 1507

© Alfa Laval

Как найти Альфа Лаваль:

Постоянно обновляемую информацию о деятельности компании Альфа Лаваль в мире вы найдете на нашем веб-сайте. Приглашаем вас посетить.

www.alfalaval.com